

accessoires s. prise tableau - fixation 60x60 mm



Description de l'article	
Référence	187
EAN	4024941001878
Groupe de produits	châssis de montage
Code couleur	gris
Hauteur de l'appareil en mm	70mm
Largeur de l'appareil en mm	70mm
Profondeur de l'appareil en mm	12mm
Dimension verticale du plastron en mm	70mm
Dimension horizontale du plastron en mm	70mm

Description de l'article	
Écartement vertical entre les trous de perçage en mm	60mm
Écartement horizontal entre les trous de perçage en mm	60mm
Matériau du boîtier	polyamide

Données logistiques	
Poids unitaire	0.014 Kg / null
Type d'emballage	null
Contenu	1 ST
EAN	4024941001878
Longueur	12 mm
Largeur	70 mm
Hauteur	70 mm
Poids	0,015 kg
Volume	58,8 ccm
Type d'emballage	null
Contenu	100 ST
EAN	4024941326988
Longueur	275 mm
Largeur	175 mm
Hauteur	137 mm
Poids	1,525 kg

Données logistiques

Volume	5 737,5 ccm
--------	-------------

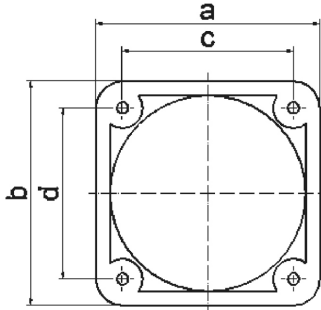

30 MB 182

a	b	c	d	e	Bestell-Nr.
50	50	38	38	13	1843
54	54	44	44	10	1847
57	66	47	47	10	1848
60	60	50	50	10	1849
62	62	52	52	10	1850
62	70	52	60	10	1851